



## FJORDPARK CAFÉSET

Design: VE2

Runt bord

Stolarna kan placeras fritt i förhållande till bordet eller stå ensamma

Bordet finns även som stålbord



Fjordpark ST Z N/ AN

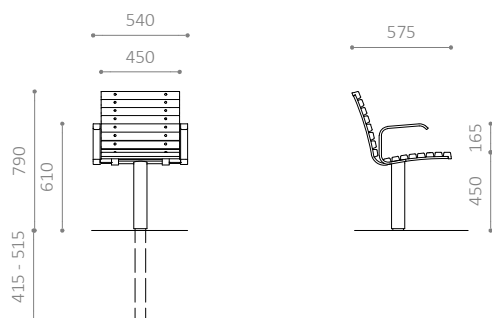
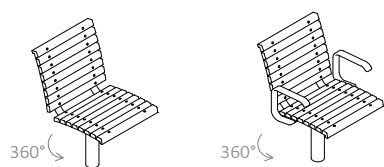

Fjordpark ST ZF / ZAF

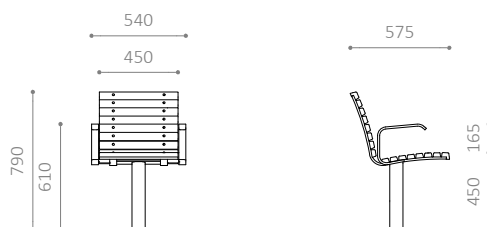
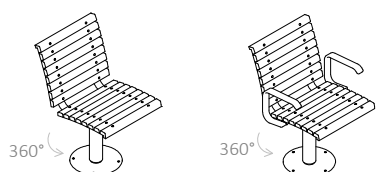

Fjordpark ST N/ NA

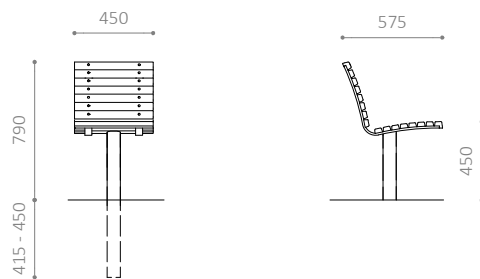
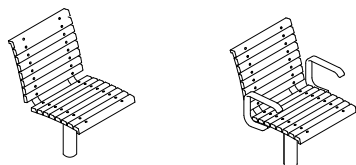

Fjordpark ST F / FA

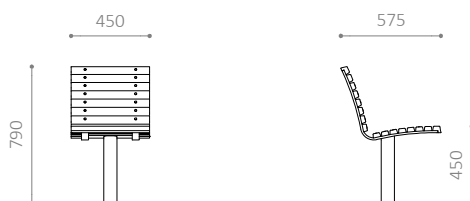
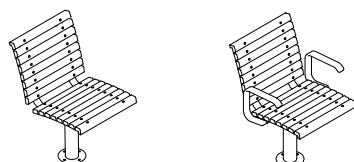

#### FJORDPARK CAFÉSET

- Runt cafébord med fritt placerade stolar
- Stolar kan användas ensamma eller med ett bord
- Stolar finns även vridbara eller med armstöd
- Cafébord:  $\varnothing$ 760 mm, varmförzinkat stål och plankor
- Sidobord/högt bord:  $\varnothing$ 460 mm, varmförzinkat stål
- Finns även i RAL-färger

#### MATERIAL:

- Grundoljad mahogny (FSC®-certifierad)
- Finns även som obehandlad mahogny (FSC®-certifierad)
- Varmförzinkat stål
- Finns även i pulverlackerat, varmförzinkat stål

#### MÅTT:

- Stolpe:  $\varnothing$  76 mm
- Stativ: 690 x 120 mm plattstål
- Sittsbyglar: 40 x 12 mm plattstål
- Träribbor, stol: 23/36 x 40/44 mm
- Träribbor, bord: 23 x 45 mm

#### MONTERING:

- Finns för både nedgjutning och fastbultning i mark
- Rekommenderad fundamentstorlek:  $\varnothing$  300 x H 600 mm
- Rekommenderad sitthöjd framkant (över stolpen): 400 mm
- Rekommenderad höjd framkant: 440 mm
- Rekommenderad bordshöjd: 700–720 mm



Märket för  
ansvarfullt  
skogsbruk

#### Fjordpark BO Ø460 N/F

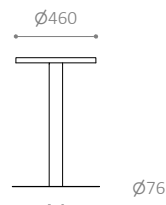
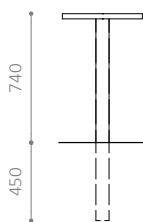
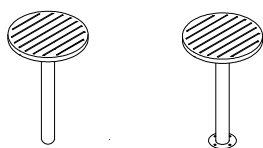

#### Fjordpark BO Ø760 N/F

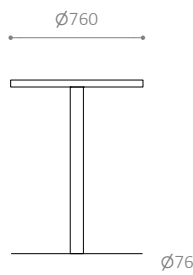
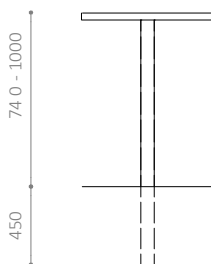
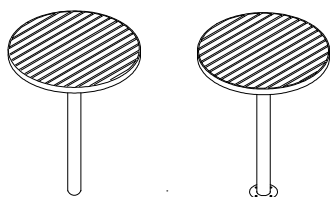

#### FJORDPARK CAFÉSET

- Runt cafébord med fritt placerade stolar
- Stolar kan användas ensamma eller med ett bord
- Stolar finns även vridbara eller med armstöd
- Cafébord: Ø760 mm, varmförzinkat stål och plankor
- Sidobord/högt bord: Ø460 mm, varmförzinkat stål
- Finns även i RAL-färger

#### MATERIAL:

- Grundoljad mahogny (FSC®-certifierad)
- Finns även som obehandlad mahogny (FSC®-certifierad)
- Varmförzinkat stål
- Finns även i pulverlackerat, varmförzinkat stål

#### MÅTT:

- Stolpe: Ø 76 mm
- Stativ: 690 x 120 mm plattstål
- Sitssbyglar: 40 x 12 mm plattstål
- Träribbor, stol: 23/36 x 40/44 mm
- Träribbor, bord: 23 x 45 mm

#### MONTERING:

- Finns för både nedgjutning och fastbultning i mark
- Rekommenderad fundamentstorlek: Ø 300 x H 600 mm
- Rekommenderad sitthöjd framkant (över stolpen): 400 mm
- Rekommenderad höjd framkant: 440 mm
- Rekommenderad bordshöjd: 700–720 mm



Märket för  
ansvarfullt  
skogsbruk