



## C05 CC600 CYKELSTÄLL

Design: HITSÅ

Enkel- eller dubbelsidigt cykelställ  
Är moduluppbyggt och kan kombineras i längder efter behov  
Rätvinkligt (90°) eller snedställt (45°)



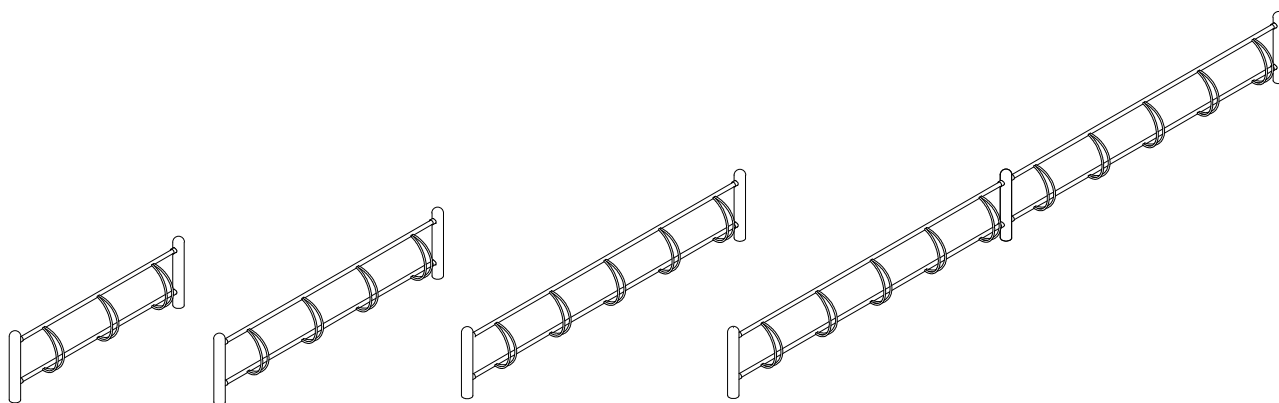

CO5 600

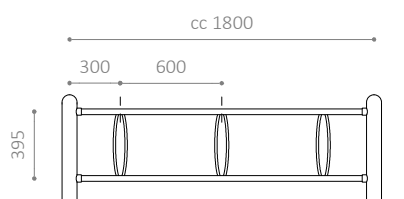

CO5 600

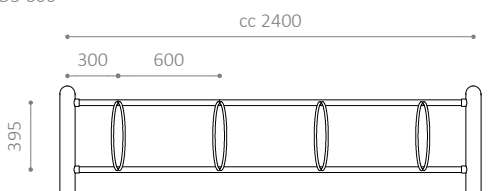

CO5 600

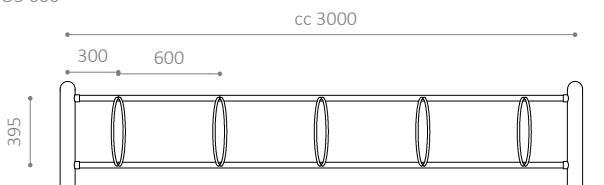

## CO5 CC600 CYKELSTÄLL

- Cykelställ med extra avstånd mellan hjulhållare (c/c 600 mm)
- Koniska hjulhållare som passar alla däcktyper
- Ger plats åt lyktor på framhjulsnäva
- Är moduluppbyggt och kan kombineras i längder efter behov
- Finns enkelsidigt eller dubbelsidigt
- Rätvinkligt (90°) eller snedställt (45°)
- Finns även som enkelställ (snap eller vägg)
- Finns även i RAL-färger

## MATERIAL:

- Varmförzinkat stål
- Finns även i pulverlackerat, varmförzinkat stål

## MÅTT:

- Stolpe: Ø 89 mm
- Tvärbalkar: Ø35 mm
- Hjulhållare: Ø14 mm
- Avstånd mellan hjulhållare: c/c 600 mm
- Finns även med: c/c 500 mm

## MODULSTORLEKAR:

- Enkelsidigt: 3, 4 eller 5 platser
- Dubbelsidigt: 6, 8 eller 10 platser

## MONTERING:

- Finns för nedgjutning, fastbultning i mark eller väggmontering
- Rekommenderad fundamentstorlek: Ø 300 x H 600 mm
- Avstånd från underlag till mitten på hjulhållare: 350 mm
- Avstånd från underlag till underkanten på hjulhållare: 130 mm

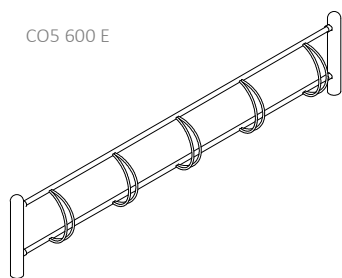

CO5 600 E

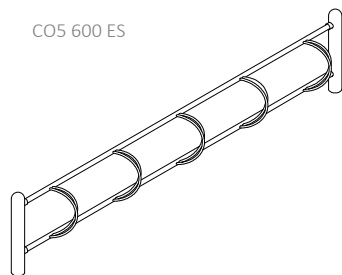
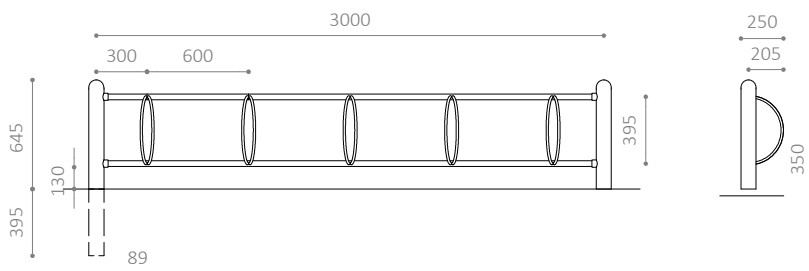

CO5 600 ES

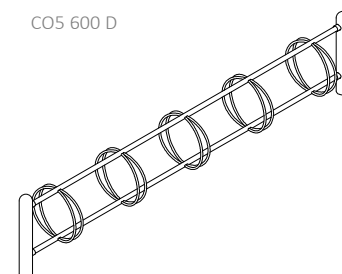
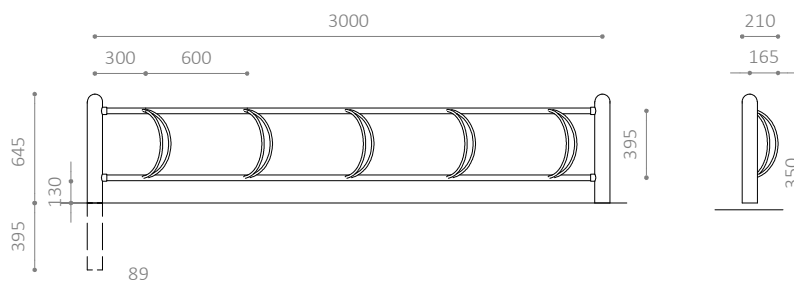

CO5 600 D

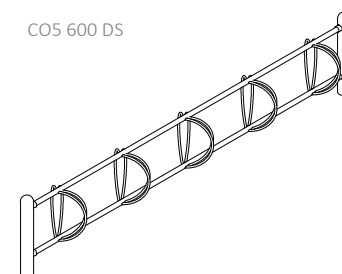
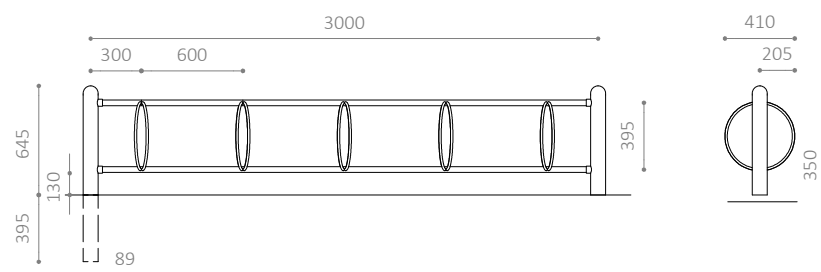

CO5 600 DS

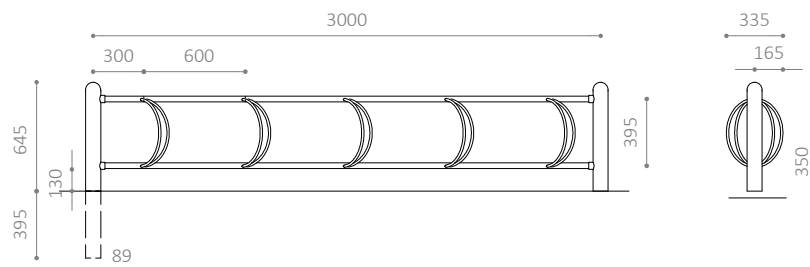

## CO5 CC600 CYKELSTÅLL

- Cykelställ med extra avstånd mellan hjulhållare (c/c 600 mm)
- Koniska hjulhållare som passar alla däcktyper
- Ger plats åt lyktor på framhjulsnäv
- Är moduluppbyggt och kan kombineras i längder efter behov
- Finns enkelsidigt eller dubbelsidigt
- Rätvinkligt (90°) eller snedställt (45°)
- Finns även som enkelställ (snap eller vägg)
- Finns även i RAL-färger

## MATERIAL:

- Varmförzinkat stål
- Finns även i pulverlackerat, varmförzinkat stål

## MÅTT:

- Stolpe: Ø 89 mm
- Tvärbalkar: Ø35 mm
- Hjulhållare: Ø14 mm
- Avstånd mellan hjulhållare: c/c 600 mm
- Finns även med: c/c 500 mm

## MODULSTORLEKAR:

- Enkelsidigt: 3, 4 eller 5 platser
- Dubbelsidigt: 6, 8 eller 10 platser

## MONTERING:

- Finns för nedgjutning, fastbultning i mark eller väggmontering
- Rekommenderad fundamentstorlek: Ø 300 x H 600 mm
- Avstånd från underlag till mitten på hjulhållare: 350 mm
- Avstånd från underlag till underkanten på hjulhållare: 130 mm

CO5 600 V

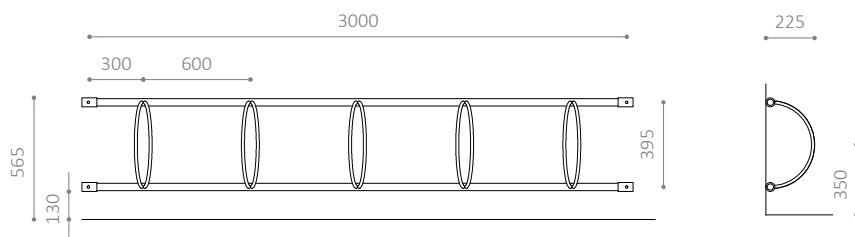
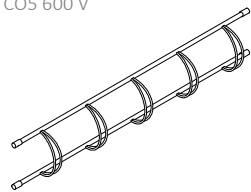

CO5 600 VS

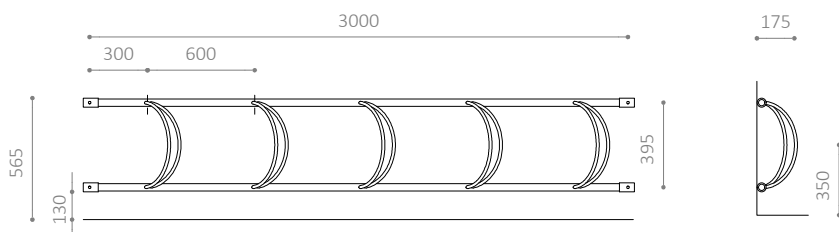
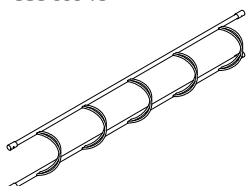

CO5 SnapE

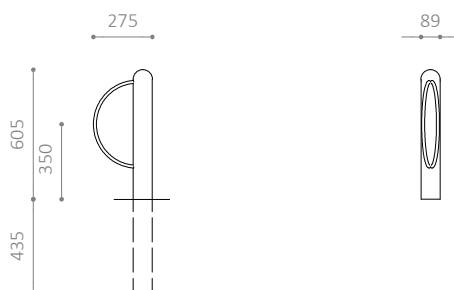

CO5 SnapD

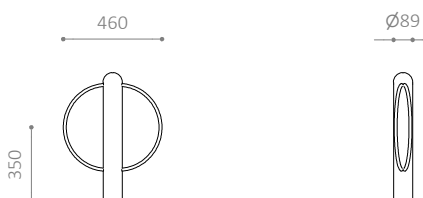
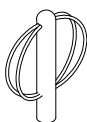

## CO5 CC600 CYKELSTÅLL

- Cykelställ med extra avstånd mellan hjulhållare (c/c 600 mm)
- Koniska hjulhållare som passar alla däcktyper
- Ger plats åt lyktor på framhjulsnav
- Är moduluppbyggt och kan kombineras i längder efter behov
- Finns enkelsidigt eller dubbelsidigt
- Rätvinkligt (90°) eller snedställt (45°)
- Finns även som enkelställ (snap eller vägg)
- Finns även i RAL-färger

## MATERIAL:

- Varmförzinkat stål
- Finns även i pulverlackerat, varmförzinkat stål

## MÅTT:

- Stolpe: Ø 89 mm
- Tvärbalkar: Ø35 mm
- Hjulhållare: Ø14 mm
- Avstånd mellan hjulhållare: c/c 600 mm
- Finns även med: c/c 500 mm

## MODULSTORLEKAR:

- Enkelsidigt: 3, 4 eller 5 platser
- Dubbelsidigt: 6, 8 eller 10 platser

## MONTERING:

- Finns för nedgjutning, fastbultning i mark eller väggmontering
- Rekommenderad fundamentstorlek: Ø 300 x H 600 mm
- Avstånd från underlag till mitten på hjulhållare: 350 mm
- Avstånd från underlag till underkanten på hjulhållare: 130 mm