



EGEDAL 2 PAPPERSKORG

Design: VE2

40, 80 eller 105 liter med enkelt eller dubbelt sidoinkast
Höljet finns i slät plåt eller med utstansning i egen design
Sidohängd lucka med påshållare för enkel tömning
Frontplåten ger plats för sorteringssymboler



EGEDAL 2

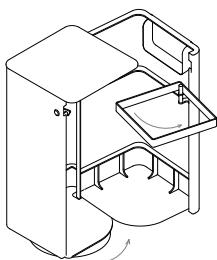
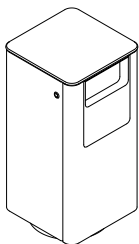

EGEDAL 2 40L

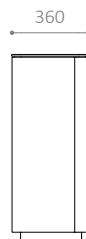
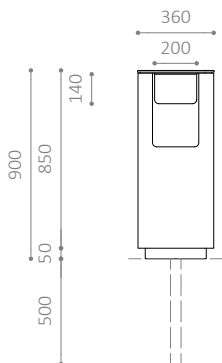
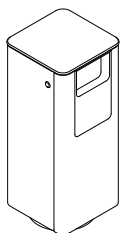

EGEDAL 2 80L

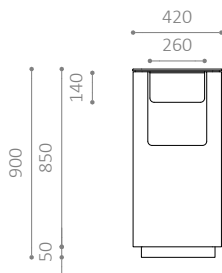
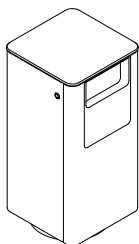

EGEDAL 2 105L

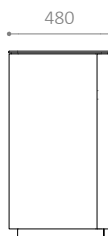
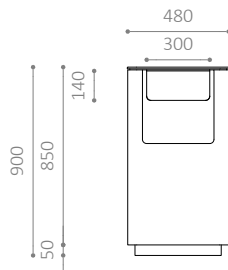
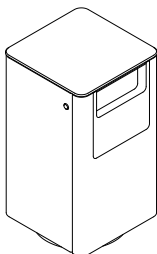

EGEDAL 2 PAPPERSKORG

- 40, 80 eller 105 liter
- Enkelt eller dubbelt sidoinkast
- Höljet finns i slät plåt eller med utstansning i egen design
- Frontplåten ger plats för sorteringssymboler
- 80 liter finns även som EGEDAL MILJØ (moduluppbyggt till sortering)
- Sidohängd lucka med påshållare för enkel tömning
- Finns även i RAL-färger
- Öppnas med trekantsnyckel – smäcklås
- Förberedd för sensor för mätning av fyllnadsgrad

MATERIAL:

- Varmförzinkat stål
- Finns även i pulverlackerat, varmförzinkat stål

MÅTT:

Lucka/hölje: 3 mm stålplåt
Topp: 8 mm stålplåt
Frontplåt: 2 mm stålplåt
Sockel 40/80/105 liter: Ø290/Ø350/Ø410 mm stålrör

MONTERING:

- Finns för både nedgjutning och fastbultning i mark
- Rekommenderad fundamentstorlek: Ø400 x 500 mm
- Avstånd från mark till överkant: 900 mm

EGEDAL 1

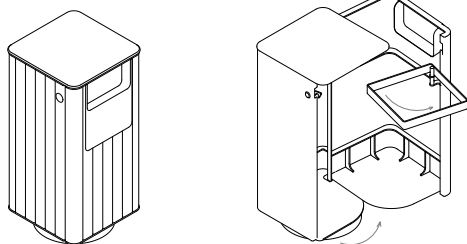

EGEDAL 1 40L

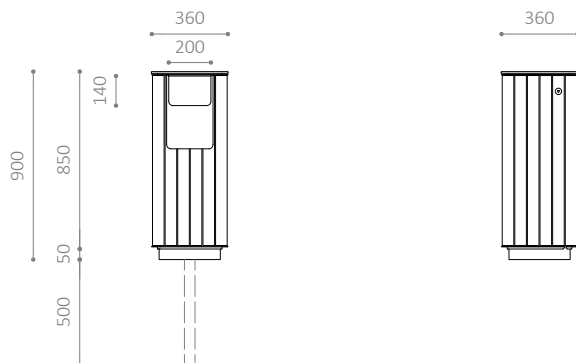
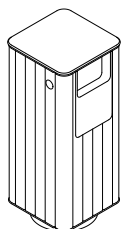

EGEDAL 1 80L

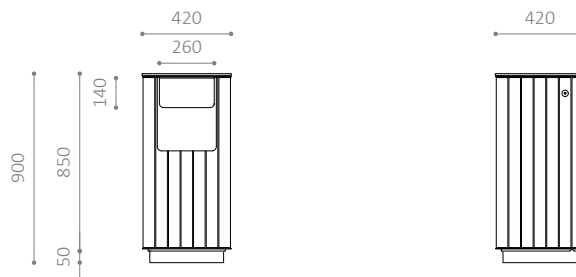
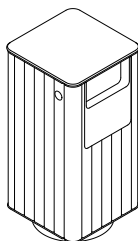

EGEDAL 1 105L

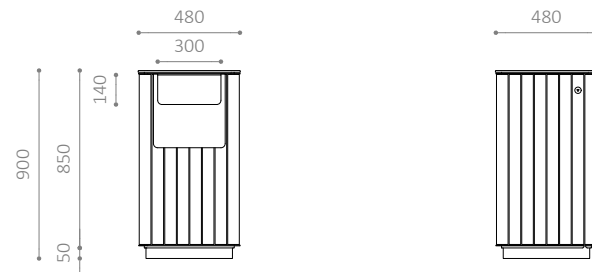
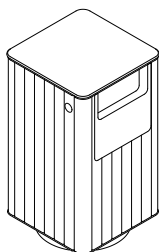

EGEDAL 1 PAPPERSKORG

- 40, 80 eller 105 liter
- Enkelt eller dubbelt sidoinkast
- Frontplåten ger plats för sorteringssymboler
- 80 liter finns även som EGEDAL MILJØ (moduluppbyggt till sortering)
- Hölje och lucka med trälistor
- Sidohängd lucka med påshållare för enkel tömning
- Finns även i RAL-färger
- Öppnas med trekantsnyckel – smäcklås
- Förberedd för sensor för mätning av fyllnadsgrad

MATERIAL:

- Grundoljad mahogny (FSC®-certifierad)
- Finns även i obehandlad mahogny (FSC®-certifierad)
- Varmförzinkat stål
- Finns även i pulverlackerat, varmförzinkat stål

MÅTT:

- Lucka/invändigt hölje: 3 mm stålplåt
- Topp: 8 mm stålplåt
- Frontplåt: 2 mm stålplåt
- Beklädnad: 55 x 24 mm lister
- Sockel 40/80/105 liter: Ø290/Ø350/Ø410 mm stålrör

MONTERING:

- Finns för både nedgjutning och fastbultning i mark
- Rekommenderad fundamentstorlek: Ø400 x 500 mm
- Avstånd från mark till överkant: 900 mm

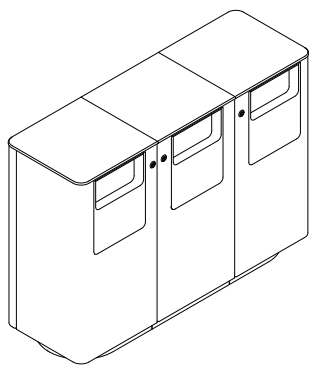

E 2x80L 840

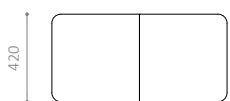

E 3x80L 1260



E 4x80L 1680



D 4x80L 840

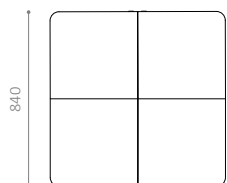

D 6x80L 1260

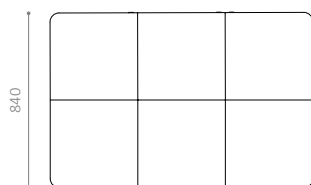

D 8x80L 1680

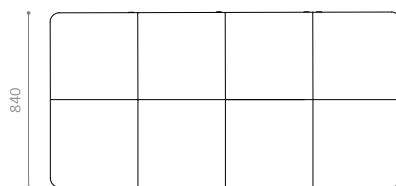

EGEDAL MILJØ 2 PAPPERSKORG

- 80 liter moduluppbyggt till sortering
- Enkelt eller dubbelt sidoinkast
- Höljet finns i slät plåt eller med utstansning i egen design
- Frontplåten ger plats för sorteringssymboler
- Sidohängd lucka med påshållare för enkel tömning
- Finns även i RAL-färger
- Öppnas med trekantsnyckel – smäcklås
- Förberedd för sensor för mätning av fyllnadsgrad

MATERIAL:

- Varmförzinkat stål
- Finns även i pulverlackerat, varmförzinkat stål

MÅTT:

Lucka/hölje: 3 mm stålplåt
Topp: 8 mm stålplåt
Frontplåt: 2 mm stålplåt

MONTERING:

- Finns för både nedgjutning och fastbultning i mark
- Rekommenderad fundamentstorlek per modul: Ø400 x 500 mm
- Avstånd från mark till överkant: 900 mm

Kontakta HITSA för mer information.

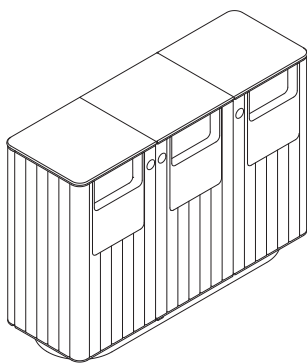

E 2x80L 840



E 3x80L 1260



E 4x80L 1680

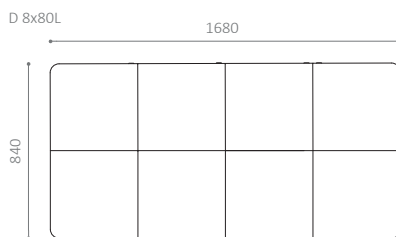
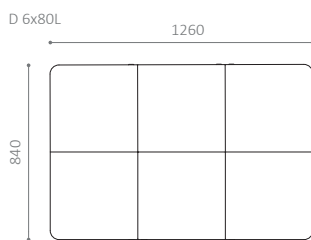
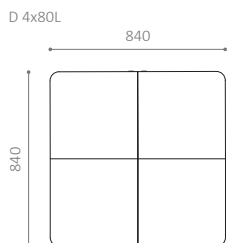

EGEDAL MILJØ 1 PAPPERSKORG

- 80 liter moduluppbyggt till sortering
- Enkelt eller dubbelt sidoinkast
- Frontplåten ger plats för sorteringssymboler
- Hölje och lucka med trälistor
- Sidohängd lucka med påshållare för enkel tömning
- Finns även i RAL-färger
- Öppnas med trekantsnyckel – smäcklås
- Förberedd för sensor för mätning av fyllnadsgrad

MATERIAL:

- Grundoljad mahogny (FSC®-certifierad)
- Finns även i obehandlad mahogny (FSC®-certifierad)
- Varmförzinkat stål
- Finns även i pulverlackerat, varmförzinkat stål

MÅTT:

Lucka/invändigt hölje: 3 mm stålplåt
Topp: 8 mm stålplåt
Frontplåt: 2 mm stålplåt
Beklädnad: 55 x 24 mm lister

MONTERING:

- Finns för både nedgjutning och fastbultning i mark
- Rekommenderad fundamentstorlek per modul: Ø400 x 500 mm
- Avstånd från mark till överkant: 900 mm

Kontakta HITSA för mer information.